

Ellipse ECO

500/650/800/

1200/1600



Installation and user manual

English - Français

Deutsch - Italiano

Español - Nederlands

Português - Ελληνικά

Polski - Česky

Solvenčina - Slovensko

Magyar - Türkçe

РУССКИЙ

Svenka - Suomi

عربي

EATON

Powering Business Worldwide

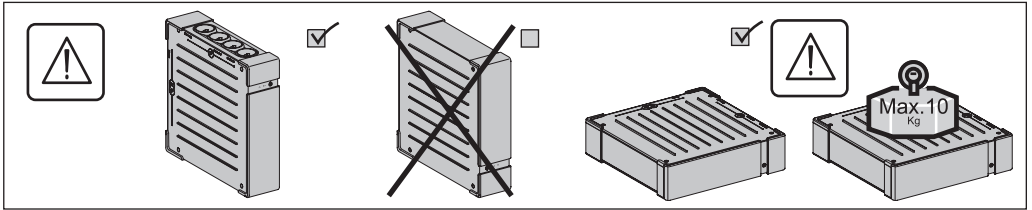
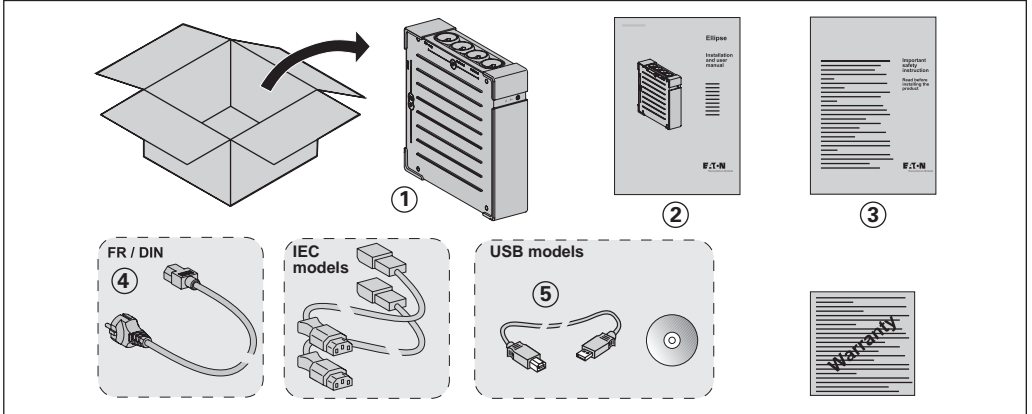

Caution!

● Before installing the **Ellipse**, read the booklet (3) containing the safety instructions to be respected. Then follow the instructions given in this manual (2).

● Avant l'installation de **Ellipse**, lire le livret (3) qui présente les consignes de sécurité à respecter. Suivre ensuite les instructions du présent manuel (2).

● Vor Installation des **Ellipse** die im Heft (3) genannten Sicherheitsvorschriften lesen. Anschließend die Anweisungen im vorliegenden Handbuch (2) befolgen.

● Prima dell'installazione del **Ellipse**, leggere attentamente le istruzioni di sicurezza riportate sul libretto (3). In seguito, attenersi alle istruzioni riportate sul presente manuale (2).

● Antes de la instalación del **Ellipse**, leer el manual (3) que presenta las instrucciones de seguridad a cumplir. A continuación, seguir las instrucciones del presente manual (2).

● Lees voordat u het **Ellipse** gaat installeren eerst de veiligheidsinstructies in boekje (3). Volg daarna de instructies van deze handleiding (2).

● Antes da instalação do **Ellipse**, ler o caderno (3) onde constam as instruções de segurança a respeitar. Depois, seguir as instruções do presente manual (2).

● Πριν την εγκατάσταση του **Ellipse**, διαβάστε το φυλλάδιο (3) με τις συμβουλές ασφαλείας που πρέπει να τηρείτε. Στη συνέχεια, ακολουθήστε τις οδηγίες χρήσης αυτού του φυλλαδίου (2).

● Przed zainstalowaniem **Ellipse**, należy przeczytać instrukcję (3), która zawiera niezbędne zalecenia bezpieczeństwa. Następnie należy zapoznać się z zaleceniami zawartymi w niniejszej instrukcji (2).

● Před instací zdroje **Ellipse** si prostudujte příručku (3) kde najdete bezpečnostní předpisy, které je třeba dodržovat. Dále postupujte podle pokynů uvedených v příručce (2).

● Před inštaláciou výpusťky si prečítajte knižku (3), v ktorej sú uvedené bezpečnostné príkazy, ktoré je potrebné dodržať. Potom postupujte podľa pokynov tejto príručky (2).

● Preden instalirate **Ellipse**, preberite knjižico (3), v kateri so varnostna navodila, ki jih je treba upoštevati. Nato sledite navodilom tega priročnika (2).

● Az **Ellipse** telepítése előtt olvassa el a (3)-es könyvet, mely a betartandó biztonsági előírásokat tartalmazza. Ezután kövesse a jelen, (2)-ös kezikönyv utasításait.

● **Ellipse**'in tesisatini yapmadan önce, uyulacak güvenliktalimatlarini gösteren (3) sayili kitapçigi okuyunuz. Dana sonra isbu (2) sayili el kitabindaki talimatlara uyunuz.

● Перед установкой **Источника Бесперебойного Питания (АСИ)** прочитайте инструкцию (3) с правилами по технике безопасности, которые необходимо соблюдать. Затем следуйте указаниям настоящего руководства (2).

تذير!

قبل تركيب جهاز **Ellipse** يجب الرجوع للكتيب (3) الذي يشتمل على إرشادات الأمان التي يجب التقيد بها، ثم اتبع التعليمات الموجودة في هذا الدليل (2).

● Innan installation av **Ellipse**, läs instruktionsmanualen (3) innehållande säkerhetsinstruktionerna och följ sedan dem. Följ sedan instruktionerna som ges i denna manual (2).

● Lue nämä ohjeet ennen **Ellipse** asennusta turvallisuusohjeet (3) ja käyttöohjeet (2).

Quick start

A FR / DIN

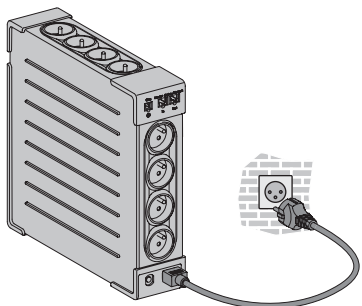

IEC

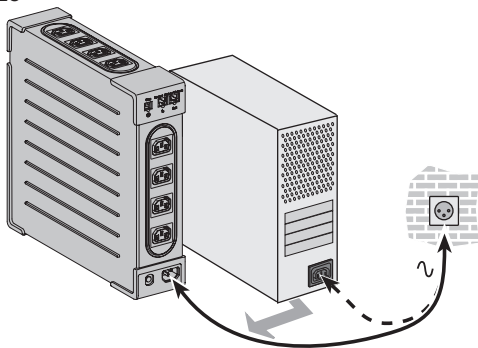

B

500 / 650 / 800

1200 / 1600

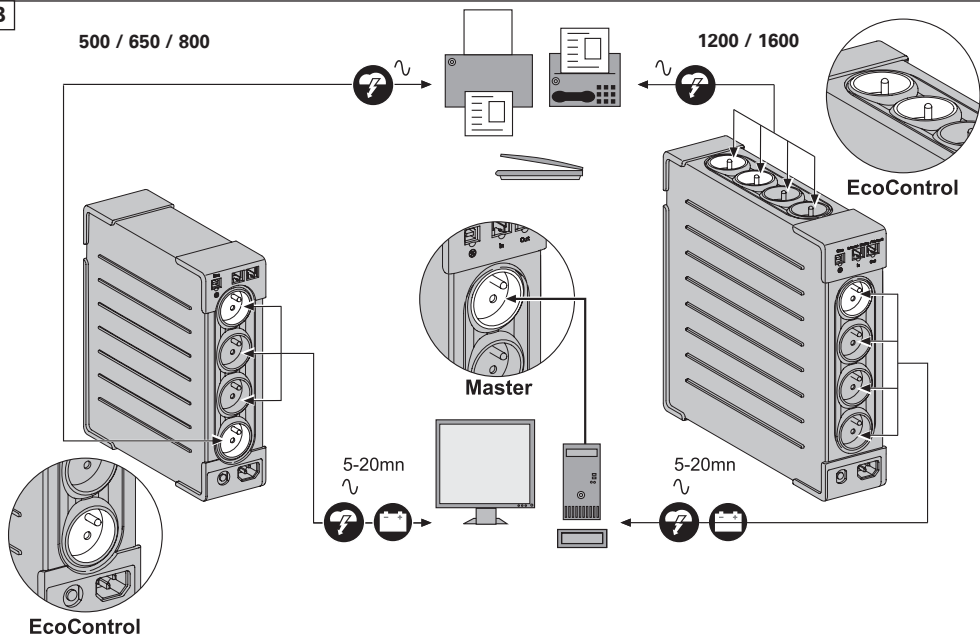

C

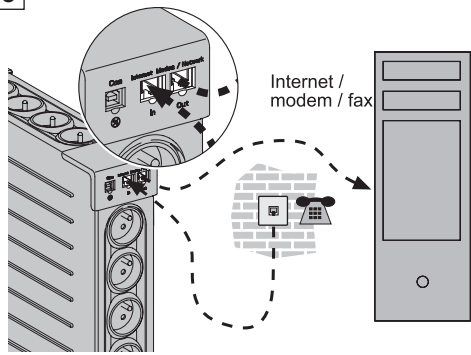

D USB models

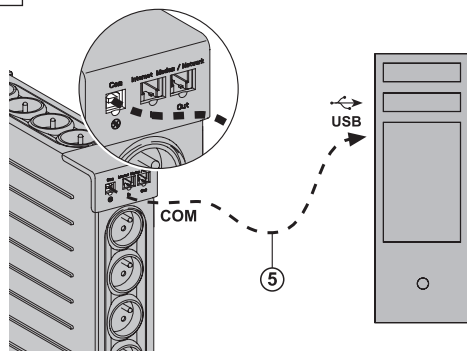

Quick start

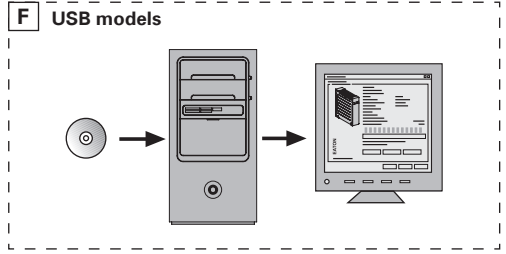
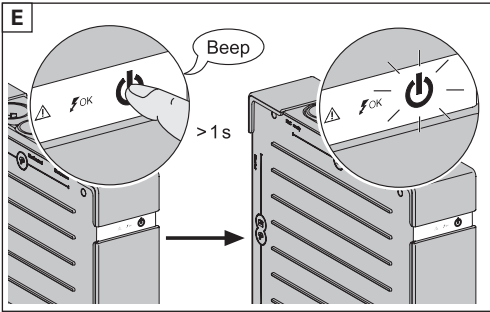

Register warranty at: powerquality.eaton.com

Battery disposal and safety

- **Caution.** Battery service life is reduced by 50 % for every ten degrees above 25 °C.
- **The battery elements must be replaced exclusively by qualified personnel (risk of electrocution),** with new elements approved by EATON to ensure correct operation of the **UPS**.

- The battery must be disposed of in accordance with applicable regulations. To remove the battery elements, shut down the **UPS** (button **12** OFF), remove the power cord and proceed as indicated in page 4 "Battery change".

Battery change

Ellipse 500 / 650 / 800

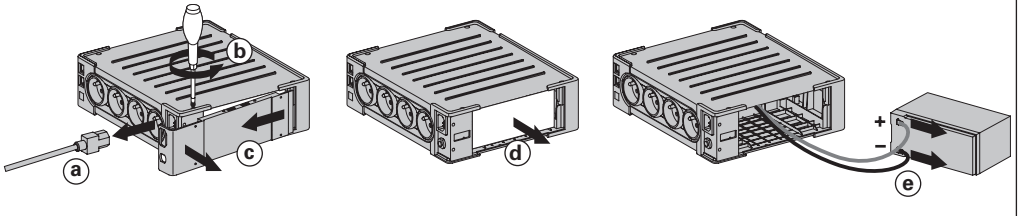

Ellipse 1200 / 1600

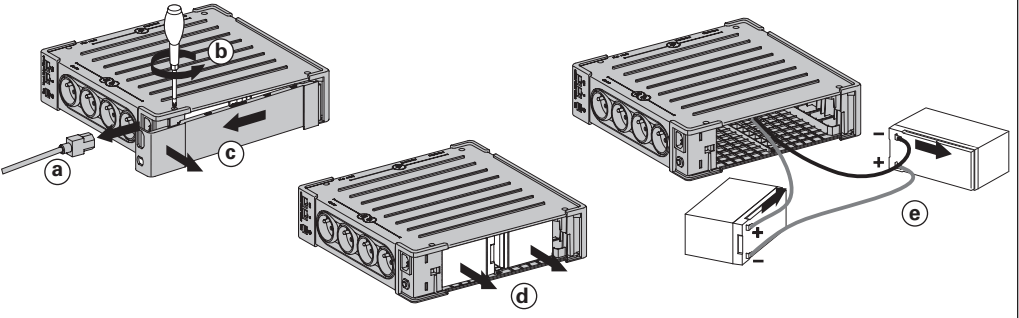

- **Warning:** take care not to inverse the polarity + (red) and - (black) when connecting the batteries as this will destroy the device.

Technical characteristics

Ellipse ECO	500	650	800	1200	1600
● UPS power	500 VA / 300 W	650 VA / 400 W	800 VA / 500 W	1200 VA / 750 W	1600 VA / 1000 W
● Nominal input voltage	184 V - 264 V, adjustable to 161 V - 284 V				
● Input frequency	50/60 Hz (46 - 70 Hz working range)				
● Voltage/frequency of battery backup outlets (9) in battery mode	220 V / 230 V / 240 V +15 % -20 % (50/60 Hz ± 1 %)				
● Total output current for all outlets	10 A max				
● Output current of battery backup outlets (9)	2.3 A max	3 A max	3.6 A max	5.5 A max	7.3 A max
● Leakage current	0.4 mA				
● Input protection	10 A resettable circuit breaker				
● Transfer time	5 ms typical				
● Telephone surge protection	Tel, ISDN, ADSL, Ethernet				
● Sealed lead-acid battery	12V, 4.5 Ah	12V, 7 Ah	12V, 9 Ah	2x12V, 7 Ah	2x12V, 9 Ah
● Automatic battery test	Once a week				
● Average battery life	4 years typical, depending on temperature and amount of discharge cycles				
● Operating temperature	0 to 35 °C				
● Storage temperature	-25 °C to +55 °C				
● Operating relative humidity	0 to 85 %				
● Operating elevation	0 to 2000 m				
● Safety standards	IEC 60950-1, IEC 62040-1, CE certified				
● Electromagnetic compatibility standards	IEC 62040-2, C1*				
● Warranty	2 years				
● Dimensions (mm)	263 x 81 x 235			305x81x312	
● Weight (Kg)	2.9		3.6	6.7	7.8

(*) **Warning:** Output cables should not exceed 10m length.

Performances tested according to IEC 61643-1 (class 3) standard for 8/20 µs surge wave

AC input source protection, Ellipse ECO:	500	650	800	1200	1600
● Uoc (common mode / differential mode)		6 kV / 2 kV		6 kV / 1.8 kV	
● Up (common mode / differential mode)		1.8 kV / 0.7 kV		1.5 kV / 1 kV	
● In		3 kA			
Dielectric isolation					
● AC Ground		1500 Vac, 50 Hz			
● AC / TEL		3000 Vac, 50 Hz			
● Tel / Ground		1000 Vac, 50 Hz			
Temporary overvoltage (TOV)					
● Uc		250 Vac			
● Ut		430 Vac			
Energy dissipation		461 Joules			

Operating conditions

● This product is an **Uninterruptible Power Supply (UPS)** for computers and their peripherals, television sets, stereo systems and video recorders... It must not be used to supply other electrical equipment (lighting, heating, household appliances, etc.).

● **UPS** can be installed in horizontal, vertical position, or placed in Rack 2U (optional kit).

UPS connections

● Connect the **UPS** ① to the AC-power system via a wall outlet with an earth connector, using the supplied cord ④ for a UPS with FR/DIN sockets or with the supply cord of your computer for a UPS with IEC sockets (see figure A).

● Plug critical equipment (computer, monitor, modem, etc.) into the outlets ⑨ providing battery backup power and surge protection (see figure B), taking care not to exceed the rated current indicated in amperes.

● Other devices (printer, scanner, fax, etc.) can be connect to the filtered outlets ⑧ that provide surge protection (see figure B). The filtered outlets are not backed up by battery power in the event of a power outage.

● **Optional Internet modem / Network connection:**

A modem or Ethernet data line can be protected against surges by connecting it via the **UPS**. Connect the existing device cable between the wall outlet and the **UPS**, and use a similar cable between the **UPS** and the device, as indicated in figure C (cable not supplied).

● **Optional USB connection:**

The **UPS** device can be connected to the computer using the USB cable ⑤ supplied.

The software is available on the CD-ROM ⑥ or downloadable from powerquality.eaton.com (see figures D and F).

Register for the warranty on powerquality.eaton.com.

Master and EcoControl outlets operating procedure

In order to limit energy consumption of peripherals (scanner, printer) in standby mode, the **Ellipse ECO** is equipped with **EcoControl** outlets that are dependent on the **Master** outlet. When the main application supplied by the **Master** outlet (computer) is shut down, the **EcoControl** outlets are

automatically deactivated and the peripherals shut down.

This function (deactivated by default) is validated and configured using the configuration tool integrated in the software.

Note: When the function is activated, do not connect critical applications to **EcoControl** outlets.

Threshold setup

A default setup ensures the correct operation of the **EcoControl** function. However, depending on the consumption of the main load, the trigger threshold of the **EcoControl** function may have to be modified using the configuration software supplied with the **UPS**:

● First, make sure that the function is activated in the "**EcoControl Function**" tab of the configuration tool.

● If the peripherals connected to the **EcoControl** outlets do not switch off when the main load is not in normal operation (ex: when in standby mode), the detection threshold value must be set to **High**.

● If the rated consumption level of the main load is low and the **EcoControl** outlets shut down when the main load is operating normally, the detection threshold value must be set to **Low**.

Operation

⑧ : Filtered outlets.

⑨ : Battery backup outlets.

⑩ : LED ON indicate that surge protection is active.

⑪ : LED ON indicate a **UPS** fault.

⑫ : ON/OFF button for the battery backup outlets.

⑬ : Protection circuit breaker.

● **Battery charge:** The **UPS** charges the battery as soon as it is connected to the AC outlet, whether button ⑫ is pressed or not. When used for the first time, the battery will only provide its maximum

autonomy after it has been charged for 8 hours. It is recommended that the **UPS** be permanently connected to the AC power supply to ensure the best possible autonomy.

● **Switching-on the UPS:** press button ⑫ for about 1 second.

● **Filtered outlets ⑧ without battery backup:** Equipment connected to these outlets is supplied as soon as the AC cord ④ is plugged in. They are not affected by button ⑫.

● **Battery backup outlets ⑨:** Equipment connected to these outlets is supplied as soon as button ⑫ turns green (see figure E). These outlets can be turned on even if the **UPS** is not connected to AC power (button ⑫ flashes).

● **AC-power disturbance:** If AC power is disturbed or fails, the **UPS** continues to operate on battery power. Button ⑫ flashes green. In normal mode, the audio alarm beeps every ten seconds, then every three seconds when the end of battery backup time is near. In silent mode (see the section on settings), the audio alarm simply beeps once when the **UPS** transfers to battery power.

● If the power outage lasts longer than the battery backup time, the **UPS** shuts down and automatically restarts when power is restored. Following a complete discharge, a few hours are required to recharge the battery back to full backup time.

● To save battery power, it is possible to press button ⑫ to cut the supply of power to the devices connected to the battery backup outlets.

● **Lightning protection:** All outlets, whether backed up or simply filtered, include surge protection, whatever the position of button ⑫.

● **Shutdown of the battery backup outlets ⑨:** Press button ⑫ for more than two seconds.

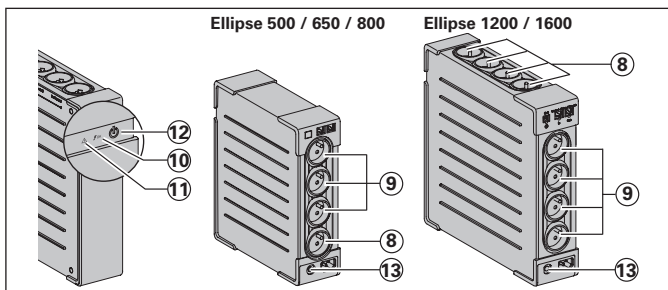

Troubleshooting (For further information, visit the www.powerquality.eaton.com site or contact after-sales support.)

Problem	Diagnostic	Solution
1 ● The battery backup outlets (9) are not supplied with power.	● Button (12) is not lighted on.	● Press button (12) and check that it turns green.
2 ● The connected devices are not supplied when AC power fails.	● The devices are not connected to the battery backup outlets (9).	● Connect the devices to the battery backup outlets (9).
3 ● AC power is available, but the UPS operates on battery power.	● Circuit breaker (13), located under the UPS, has been tripped by an overload on the UPS output.	● Disconnect excess equipment and reset the circuit breaker (13) by pressing the corresponding button.
4 ● The filtered outlets (8) are not supplied.	● The wall outlet is not supplied. ● Circuit breaker (13), located under the UPS, has been tripped by an overload on the UPS output.	● Supply power to the wall outlet. ● Disconnect excess equipment and reset the circuit breaker (13) by pressing the corresponding button.
5 ● Green button (12) flashes frequently and audio alarm beeps.	● The UPS frequently operates on battery power because the AC power source is of poor quality.	● Have the electrical installation checked by a professional or use another wall outlet.
6 ● Green button (12) flashes and audio alarm beeps continuously.	● The UPS battery backup outlets (9) are overloaded.	● Disconnect excess equipment connected to the battery backup outlets (9).
7 ● Red LED (11) is on and the audio alarm beeps every 30 seconds.	● A fault has occurred on the UPS. The battery backup outlets (9) are no longer supplied.	● Call after-sales support.
8 ● Green LED (10) is off and the filtered outlets (8) are supplied.	● Surge protection is no longer provided.	● Call after-sales support.
9 ● The telephone line is disturbed or modem access is not possible.	● Surge protection on the telephone line is no longer provided.	● Disconnect the telephone line from the wall outlet. ● Call after-sales support.
10 ● Red LED (11) flashes.	● The battery has reached the end of its service life.	● Have the battery replaced.
11 ● EcoControl outlets keep powered when main application (Master outlet) is stopped.	● EcoControl function is not activated or not properly set.	● Activate or set properly EcoControl function using the software provided with the product.

Advanced customizing of your UPS

Sensitivity to variations of the AC power supply	Audio alarm
<ul style="list-style-type: none"> ● Only to be used if frequent switching to the UPS battery due to large variations in the AC supply voltage. ● Accessing the programming mode: with the device switched off, press button (12) for 6 s and release it once LEDs (10) (11) have come on. ● Display of the 3 possible voltage ranges according to the status of LEDs (10) and (11): <div style="display: flex; justify-content: space-around;"> <div style="border: 1px solid black; padding: 5px;"> <p>Normal mode (factory configuration): AC supply between 184V and 264V</p> </div> <div style="border: 1px solid black; padding: 5px;"> <p>Low range mode: AC supply between 161V and 264V</p> </div> <div style="border: 1px solid black; padding: 5px;"> <p>Low and high range mode: AC supply between 161V and 284V</p> </div> </div> <div style="text-align: center; margin-top: 10px;"> <p>(11)= ON (12)= ON (11)= ON (12)= OFF (11)= OFF (12)= ON</p> </div> <p>Change from one mode to another by successively pressing button (12).</p> <ul style="list-style-type: none"> ● Memorizing the mode: 10 s after the last press of the button. 	<ul style="list-style-type: none"> ● Possibility of deactivating the audio alarm when the UPS is operating on the battery. ● Accessing the programming mode: with the device switched off, press button (12) for 11 s and release it when the audio alarm sounds. ● Display of the 2 possible audio alarm modes: <div style="display: flex; justify-content: space-around; margin-top: 10px;"> <div style="border: 1px solid black; padding: 5px; width: 45%;"> <p>Normal mode activated: programming by continuous beep.</p> </div> <div style="border: 1px solid black; padding: 5px; width: 45%;"> <p>Silent mode activated: programming by a beep every second.</p> </div> </div> <p>Change from one mode to another by successively pressing button (12).</p> <ul style="list-style-type: none"> ● Memorizing the mode: 5 s after the last press of the button.

Conditions d'utilisation

- Cet appareil est une Alimentation Sans Interruption (ASI) conçue pour alimenter un ordinateur et ses périphériques, des appareils de TV, Hi-Fi, Vidéo, à l'exclusion de tout autre appareil électrique (éclairage, chauffage, électroménager...).
- L'ASI peut être installée en position horizontale, verticale, ou en Rack 2U (kit optionnel).

Raccordement de l'ASI

- Raccorder l'ASI (1) au réseau électrique sur une prise murale avec terre, à l'aide du cordon fourni (4) pour une ASI avec prises FR/DIN ou avec le cordon d'alimentation de votre ordinateur pour une ASI avec prises IEC (voir figure A).
 - Connecter les prises des appareils critiques (ordinateur, écran, modem...) sur les prises secourues par la batterie (9) et protégées contre les surtensions (voir figure B), en ne dépassant pas le courant indiqué en Ampères.
 - Les autres appareils (imprimante, scanner, fax...) peuvent être branchés sur les prises filtrées et protégées contre les surtensions (8) (voir figure B); les prises filtrées ne sont pas secourues en cas de coupure de courant.
 - Liaison Modem Internet / réseau facultative : la ligne modem ou réseau Ethernet peut être protégée contre les surtensions en la raccordant via l'ASI. Pour cela, relier d'une part la prise murale à l'ASI avec le cordon de l'appareil à protéger, et d'autre part l'ASI à cet appareil à l'aide d'un cordon identique, comme indiqué figure C (cordon non fourni).
 - Liaison USB facultative : l'appareil ASI peut être connecté à l'ordinateur via le câble USB (5) fourni.
- Le logiciel est disponible sur le CD-ROM (5) ou peut être téléchargé à partir du site powerquality.eaton.com (voir les figures D et F). Enregistrement de la garantie sur le site powerquality.eaton.com.

Mode de fonctionnement des prises Master et EcoControl

Afin de limiter la consommation d'énergie des périphériques (scanner, imprimante) en mode veille, **Ellipse ECO** est muni de prises **EcoControl** dépendantes de la prise **Master** (voir figure B). Quand l'application principale alimentée par la prise **Master** (ordinateur) est arrêtée, les prises **EcoControl** sont automatiquement désactivées et les périphériques s'arrêtent.

La validation et le paramétrage de cette fonction (désactivée par défaut) se font par l'intermédiaire de l'outil de configuration intégré au logiciel.

Note : lorsque la fonction est activée, ne pas connecter d'applications critiques sur les prises **EcoControl**.

Paramétrage des seuils

Un paramétrage par défaut assure le bon fonctionnement de la fonction **EcoControl**. Cependant, selon le niveau de consommation de la charge principale, il peut être nécessaire de modifier le seuil de déclenchement de la fonction **EcoControl** en utilisant le logiciel de configuration livré avec l'onduleur :

- s'assurer tout d'abord que la fonction soit bien activée dans le volet "Fonction **EcoControl**" de l'outil de configuration.
- si les périphériques connectés sur les prises **EcoControl** ne s'arrêtent pas quand la charge principale n'est pas en fonctionnement normal (ex : pendant une mise en veille), il est nécessaire d'augmenter la valeur du seuil de détection au niveau **Haut**.
- si le niveau de consommation nominal de la charge principale est faible et que les prises **EcoControl** s'arrêtent alors que la charge principale fonctionne normalement, il est nécessaire d'abaisser la valeur du seuil de détection au niveau **Bas**.

Utilisation

- (8) : prises filtrées.
 - (9) : prises secourues par batterie.
 - (10) : Voyant allumé, protection anti-surtensions active.
 - (11) : Voyant allumé, défaut de l'ASI.
 - (12) : Bouton de mise en service ou d'arrêt des prises secourues.
 - (13) : Disjoncteur de protection.
- **Charge batterie** : l'ASI charge sa batterie dès qu'elle est connectée au réseau électrique quel que soit l'état du bouton (12). A la première

utilisation, la batterie ne donne sa pleine autonomie qu'après une recharge de 8 heures. Pour conserver la meilleure autonomie, il est conseillé de laisser l'ASI branchée en permanence sur le réseau électrique.

- **Mise en marche de l'ASI** : appuyer sur le bouton (12) environ 1 seconde.
- **Prises filtrées (8) non secourues** : les appareils raccordés sur ces prises sont alimentés dès que le câble d'entrée (4) est branché sur une prise murale. Le bouton (12) ne les commande pas.
- **Prises secourues (9)** : les appareils raccordés sur ces prises sont alimentés dès que le bouton (12) est allumé en vert (voir figure E). Ces prises peuvent être mises en marche même si l'ASI n'est pas connectée au réseau électrique (bouton (12) clignotant).
- **Perturbation du réseau électrique** : si la tension de ce réseau est mauvaise ou absente, l'ASI continue à fonctionner sur batterie : le bouton (12) clignote en vert. En mode normal, l'alarme sonore émet un signal toutes les 10 secondes, puis toutes les 3 secondes lorsque la fin d'autonomie batterie approche. En mode silence (voir 5 ajustements), l'alarme sonore émet un bip au passage sur batterie.
- Si la durée de la coupure du réseau électrique dépasse l'autonomie batterie, l'ASI s'arrête puis redémarre automatiquement au retour du réseau électrique. Après décharge complète, quelques heures sont nécessaires pour restaurer l'autonomie complète.
- Par souci d'économie d'énergie, le bouton (12) peut être utilisé pour couper l'alimentation électrique des appareils raccordés sur les prises secourues.
- **Parafoudre** : toutes les prises, secourues ou non, en bénéficient quel que soit l'état du bouton (12).
- **Arrêt des prises secourues (9)** : appuyer plus de 2 secondes sur le bouton (12).

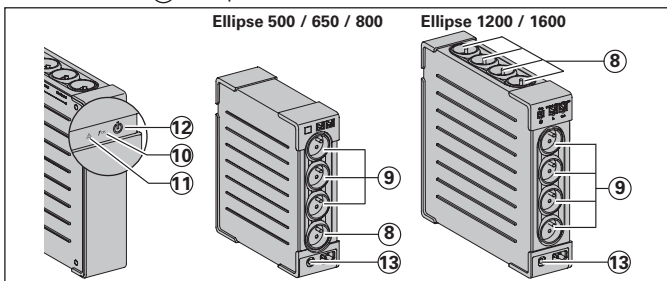

Symptôme	Diagnostic	Remède
1 ● Les prises secourues (9) ne sont pas alimentées.	● Le bouton (12) n'est pas allumé.	● Appuyer sur le bouton (12) et vérifier qu'il s'est allumé en vert.
2 ● Les appareils raccordés ne sont plus alimentés lors d'une coupure du réseau électrique.	● Les appareils ne sont pas raccordés sur les prises secourues (9).	● Raccorder ces appareils sur les prises secourues (9).
3 ● Le réseau électrique est présent mais l'ASI fonctionne sur sa batterie.	● Le disjoncteur (13), placé sous l'ASI s'est ouvert pour cause de surcharge excessive en sortie de l'ASI.	● Débrancher l'appareil en cause en sortie et réarmer le disjoncteur (13) en appuyant sur son bouton.
4 ● Les prises filtrées (8) ne sont pas alimentées.	● La prise murale n'est pas alimentée. ● Le disjoncteur (13), placé sous l'ASI s'est ouvert pour cause de surcharge excessive en sortie de l'ASI.	● Rétablir l'alimentation de la prise murale. ● Débrancher l'appareil en cause en sortie et réarmer le disjoncteur (13) en appuyant sur son bouton.
5 ● Le bouton vert (12) clignote fréquemment et l'alarme sonore fonctionne.	● L'ASI fonctionne fréquemment sur batterie car le courant fourni par la prise murale est de mauvaise qualité.	● Faire vérifier l'installation électrique par un professionnel ou changer de prise.
6 ● Le bouton vert (12) clignote fréquemment et l'alarme sonore émet un signal continu.	● L'ASI subit une surcharge sur les prises secourues (9).	● Débrancher l'appareil en cause des prises secourues (9).
7 ● Le voyant rouge (11) est allumé et l'alarme sonore émet un signal toutes les 30 secondes.	● L'ASI a subit un défaut. Les prises secourues (9) ne sont plus alimentées.	● Faire appel au service après vente.
8 ● Le voyant vert (10) est éteint et les prises (8) sont alimentées.	● La protection contre les surtensions n'est plus assurée.	● Faire appel au service après vente.
9 ● La ligne téléphonique est perturbée ou l'accès du modem est impossible.	● La protection contre les surtensions de la ligne téléphonique n'est plus assurée.	● Débrancher la ligne téléphonique de la prise murale. ● Faire appel au service après vente.
10 ● Le voyant rouge (11) clignote.	● La batterie a atteint sa fin de vie.	● Faire remplacer la batterie.
11 ● Les prises EcoControl restent alimentées alors que l'application principale (prise Master) est arrêtée.	● La fonction EcoControl n'est pas activée ou est mal paramétrée.	● Activer ou paramétrer correctement la fonction EcoControl en utilisant le logiciel fourni avec le produit.

Personnalisation avancée de votre ASI

Sensibilité aux variations du réseau électrique d'entrée	Alarme sonore
<p>● A utiliser uniquement en cas de fréquents passages sur batterie de l'ASI du fait de variations importantes de la tension du réseau électrique d'entrée.</p> <p>● Accès au mode de programmation : appareil à l'arrêt, maintenir le bouton (12) appuyé pendant 6 s et le relâcher après l'allumage des voyants (11) (12).</p> <p>● Affichage des 3 plages possibles de tension suivant l'état des voyants (11) et (12) :</p> <div style="display: flex; justify-content: space-around;"> <div style="border: 1px solid black; padding: 5px;"> <p>Mode normal (configuration usine) : réseau d'entrée compris entre 184 V et 264 V</p> </div> <div style="border: 1px solid black; padding: 5px;"> <p>Mode étendu bas : réseau d'entrée compris entre 161 V et 264 V</p> </div> <div style="border: 1px solid black; padding: 5px;"> <p>Mode étendu bas et haut : réseau d'entrée compris entre 161 V et 284 V</p> </div> </div> <p>(11)= ON (12)= ON (11)= ON (12)= OFF (11)= OFF (12)= ON</p> <p>Changement de mode par appuis successifs sur le bouton (12).</p> <p>● Mémorisation du mode après 10 s sans appui.</p>	<p>● Possibilité de désactiver l'alarme sonore lorsque l'ASI fonctionne sur batterie.</p> <p>● Accès au mode de programmation : appareil à l'arrêt, maintenir le bouton (12) appuyé pendant 11 s et le relâcher au fonctionnement de l'alarme sonore.</p> <p>● Obtention des 2 modes possibles de l'alarme sonore :</p> <div style="display: flex; justify-content: space-around;"> <div style="border: 1px solid black; padding: 5px;"> <p>Mode normal (configuration usine) : l'ASI émet un bip toutes les 10 s en fonctionnement sur batterie.</p> </div> <div style="border: 1px solid black; padding: 5px;"> <p>Mode silence : l'ASI émet un seul bip au passage sur batterie puis reste silencieuse.</p> </div> </div> <p>Mode normal activé : programmation par un bip continu. Mode silence activé : programmation par un bip toutes les secondes.</p> <p>Changement de mode par appuis successifs sur le bouton (12).</p> <p>● Mémorisation du mode après 5 s sans appui.</p>

Allgemeine Betriebsbedingungen

- Beim dem Gerät handelt es sich um eine Unterbrechungsfreie Stromversorgungsanlage (USV) für die sichere Energieversorgung eines Computers und der zugehörigen Peripheriegeräte, Fernsehgeräte, HiFi-Anlagen, Videorecorder... Das Gerät dient nicht zum Anschluß sonstiger elektrischer Verbraucher (Leuchtkörper, Heizgeräte, Elektrohaushaltsgeräte...).
- Die USV kann horizontal, vertikal, oder im 2-U-Rack (optionaler Bausatz) installiert werden.

Anschluß der USV

- Die USV (1) mit Hilfe des Kabels (bei einer USV mit FR/DIN-Anschlüssen) oder mit dem Anschlusskabel Ihres Computers (bei einer USV mit IEC-Anschlüssen) mittels einer Wandsteckdose an das Stromnetz anschließen. (siehe Abbildung A).
- Die vor Netzausfall und Überspannung zu schützenden Verbraucher (Computer, Monitor, Modem...) an die Batteriegepufferten Ausgangssteckdosen (9) der USV anschließen (siehe Abb. B). Der angegebene Nennstrom (in A) darf nicht überschritten werden.
- Die übrigen Verbraucher (Drucker, Scanner, Fax...) können an die Ausgangssteckdosen (8) mit Filter- und Überspannungsschutz angeschlossen werden (siehe Abbildung B); diese Abgänge werden bei einem Netzausfall nicht durch die Batterie gepuffert.
- **Schutz der Telefon- und Datenleitung (optional):** Die ggf. verwendete Telefon- oder Datenleitung kann ebenfalls gegen Überspannungen geschützt werden. Hierzu ist das bereits vorhandene Datenkabel der Telefon- bzw. Datensteckdose mit der USV zu verbinden. Desweiteren ist ein Anschluß der USV an den Rechner vorzunehmen. (siehe Abb. C).
- **Optionale USB-Schnittstelle:** Die USV kann über das USB-Kabel (5) (im Lieferumfang enthalten) an den Computer angeschlossen werden. Die entsprechende Software ist auf der CD-ROM (5) verfügbar oder kann unter powerquality.eaton.com heruntergeladen werden (siehe Abbildungen D und F). Registrieren Sie unter powerquality.eaton.com gleichzeitig Ihre Garantie.

Funktionsweise der Master- und EcoControl-Steckdosen

Um den Energieverbrauch der Periphergeräte (Scanner, Drucker) im Standby-Modus zu reduzieren, ist die **Ellipse Eco** mit von der **Master**-Steckdose abhängigen **EcoControl**-Steckdosen ausgerüstet (siehe Abbildung B). Wenn die von der **Master**-Steckdose versorgte Hauptanwendung (Computer) ausgeschaltet ist, werden die **EcoControl**-Steckdosen automatisch deaktiviert und die Peripheriegeräte abgeschaltet.

Die Aktivierung und Parametrierung dieser Funktion (standardmäßig deaktiviert) erfolgt mithilfe des in der Software.

Anmerkung: Schließen Sie keine kritischen Anwendungen an die **EcoControl**-Steckdose an, wenn diese Funktion aktiviert ist.

Parametrierung der Grenzwerte

- Durch die standardmäßige Parametrierung ist gewährleistet, dass die **EcoControl**-Funktion ordnungsgemäß funktioniert. Entsprechend dem jeweiligen Verbrauch der Hauptlast kann es jedoch erforderlich sein, die Auslöseschwelle der **EcoControl**-Funktion mithilfe der im Lieferumfang der USV enthaltenen Konfigurations-Software zu ändern:
- Vergewissern Sie sich zunächst, dass diese Funktion im Fenster "**EcoControl function**" es Konfigurationstools aktiviert ist.
 - Falls sich die an die **EcoControl**-Steckdosen angeschlossenen Peripheriegeräte nicht automatisch abschalten, wenn die Hauptlast sich nicht im Normalbetrieb befindet (z.B. im Standby-Betrieb), muss die Auslöseschwelle auf den Wert High eingestellt werden.
 - Wenn die Hauptlast einen geringen Nennverbrauch hat und die **EcoControl**-Steckdosen abschalten, obwohl die Hauptlast im Normalbetrieb läuft, muss die Auslöseschwelle auf Low gestellt werden.

Aufbau und Funktionsumfang

- (8) : Steckdosen mit Netzfilter ohne Batteriepufferung.
- (9) : Steckdosen mit Batteriepufferung.
- (10) : Bei leuchtender LED ist der Überspannungsschutz wirksam.
- (11) : LED "USV-Störung".
- (12) : Drucktaster zum Ein- und Ausschalten der gepufferten Steckdosen.
- (13) : Schutzschalter.
- **Aufladen der Batterie:** Sobald die USV an das Netz angeschlossen ist, wird die Batterie unabhängig von der Schaltstellung des Tasters (12) aufgeladen. Beim ersten Gebrauch steht die volle Autonomiezeit

erst nach einer Aufladezeit der Batterie von 8 Stunden zur Verfügung. Um die optimale Batterieleistung zu gewährleisten, ist es ratsam, die USV ständig an das Stromnetz angeschlossen zu lassen.

- **Einschalten der USV:** Die Taste (12) mehr als 1 Sekunde drücken.
- **Steckdosen OHNE Batteriepufferung (8):** Die Stromversorgung der an diese Steckdosen angeschlossenen Verbraucher erfolgt, sobald das Netzkabel (2) mit einer Netzsteckdose verbunden wird. Der Drucktaster (12) hat keinen Einfluß auf diese Steckdosen.
- **Steckdosen mit Batteriepufferung (9):** Die Stromversorgung der an diese Steckdosen angeschlossenen Verbraucher erfolgt, sobald die LED des Tasters (12) grün leuchtet (siehe Abbildung E). Die Steckdosen können auch ohne Netzspannung eingeschaltet werden (Taster-LED (12) blinkt).
- **Ausfall oder Störung der Netzspannung**
Bei Ausfall oder Störung der Netzspannung arbeitet die USV im Batteriebetrieb weiter (Taster-LED (12) blinkt grün). Im Batteriebetrieb ertönt alle 10 Sekunden ein Warnsignal (Summer). Kurz vor Ablauf der Batterieautonomiezeit verkürzt sich das Tonintervall auf 3 Sekunden. Im Silent-Modus (siehe Abschnitt "Einstellungen") ertönt der Summer nur einmalig bei Umschaltung auf Batteriebetrieb.
- Ist die Dauer des Netzausfalls länger als die verfügbare Autonomiezeit, schaltet die USV ab und startet bei Netzzrückkehr wieder automatisch. Nach vollständiger Entladung sind einige Stunden erforderlich, bis die volle Autonomiezeit erneut zur Verfügung steht.
- Werden im Batteriebetrieb die gepufferten Verbraucher nicht mehr benötigt, können diese, zur Einsparung der Batteriekapazität, mit dem Schalter (12) vorübergehend abgeschaltet werden.
- **Überspannungsschutz:** Alle Ausgangssteckdosen der USV verfügen über einen Überspannungsschutz, der von der Schaltstellung des Tasters (12) unabhängig ist.
- **Abschaltung der gepufferten Steckdosen (9):** Zur Abschaltung der Steckdosen Taster (12) 2 Sekunden lang drücken.

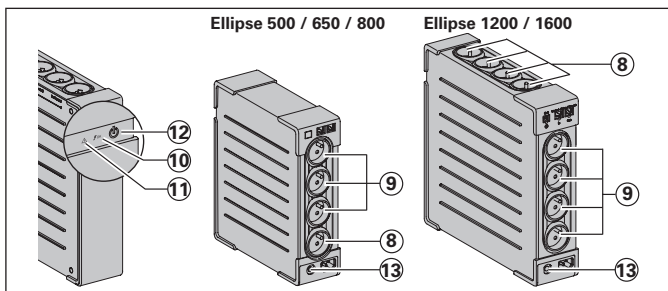

Fehlerbehebung (Weitere Informationen unter www.eaton.com oder bei Ihrem EATON-Kundendienst)

Fehler	Fehlerursache	Fehlerbehebung
1 ● Keine Spannung an den gepufferten Steckdosen (9).	● Taster (12) leuchtet nicht.	● Taster (13) betätigen; grüne Kontroll-LED muß leuchten.
2 ● Keine Stromversorgung der angeschlossenen Geräte bei Netzausfall.	● Geräte sind nicht an die gesicherten Steckdosen (9) angeschlossen.	● Betreffende Geräte an die gesicherten Steckdosen (9) anschließen.
3 ● Trotz vorhandener Netzspannung arbeitet die USV im Batteriebetrieb.	● Der Schutzschalter (13) an der Unterseite der USV hat aufgrund einer Überlast ausgelöst.	● Betreffenden Verbraucher entfernen und Schutzschalter (13) durch Betätigung wieder zurückstellen.
4 ● Keine Spannung an den Steckdosen OHNE Batteriepufferung (8).	● Netzsteckdose hat keine Spannung. ● Der Schutzschalter (13) an der Unterseite der USV hat aufgrund einer Überlast ausgelöst.	● Spannungsversorgung der Netzsteckdose sicherstellen. ● Betreffenden Verbraucher entfernen und Schutzschalter (13) durch Betätigung wieder zurückstellen.
5 ● Grüne LED (12) blinkt in kurzen Abständen und der Summer ertönt.	● Die USV schaltet häufig auf Batteriebetrieb, da die Netzspannung permanent schwankt.	● Installation durch Fachpersonal überprüfen lassen oder andere Netzsteckdose verwenden.
6 ● Grüne Taster-LED (12) blinkt häufig und das Warnsignal ertönt jede ununterbrochen.	● Überlast an den gepufferten Steckdosen (9).	● Betreffenden Verbraucher von den gesicherten Steckdosen (9) trennen.
7 ● Rote LED (11) leuchtet und Summer ertönt alle 30 Sekunden.	● USV -Störung - gepufferte Steckdosen (9) werden nicht mehr versorgt.	● Kundendienst benachrichtigen.
8 ● Grüne LED (10) ist erloschen und die Steckdosen (8) liefern Spannung.	● Überspannungsschutz ist nicht mehr gewährleistet.	● Kundendienst benachrichtigen.
9 ● Datenleitung gestört oder kein Modemzugang.	● Überspannungsschutz der Datenleitung ist nicht mehr gewährleistet.	● Datenleitung von der Wandsteckdose abziehen. ● Kundendienst benachrichtigen.
10 ● Rote LED (11) blinkt.	● Ende der Batterielebensdauer erreicht.	● Batterie ersetzen.
11 ● Die EcoControl-Steckdosen bleiben trotz Abschaltung der Hauptlast (Master-Steckdose) auch weiterhin unter Spannung.	● EcoControl-Funktion ist nicht aktiviert oder nicht korrekt parametrieret.	● EcoControl-Funktion mit Hilfe der beigestellten Software aktivieren oder korrekt parametrieren.

Kundenspezifische Anpassung Ihrer USV

Empfindlichkeit gegenüber den Schwankungen des Eingangsnetzes	Warnsignal
<ul style="list-style-type: none"> ● Nur zu verwenden bei häufigen Umschaltungen der USV auf Batteriebetrieb aufgrund starker Spannungsschwankungen des Eingangsnetzes. ● Zugriff auf den Programmiermodus: Bei ausgeschaltetem Gerät den Taster (12) 6 s lang drücken und loslassen, wenn die LEDs (11) (12) aufleuchten. ● Anzeige der 3 möglichen Spannungsbereiche entsprechend dem Status der LEDs (11) und (12): <p>Normalbetrieb (werkseitige Konfiguration): Eingangsnetz zwischen 184 V und 264 V</p> <p>Erweiterter Betrieb niedrige Spannung: Eingangsnetz zwischen 161 V und 264 V</p> <p>Erweiterter Betrieb niedrige und hohe Spannung: Eingangsnetz zwischen 161 V und 284 V</p> <p>(11) = ON (12) = ON (11) = ON (12) = OFF (11) = OFF (12) = ON</p> <p>Änderung der Betriebsart durch sukzessive Betätigung des Tasters (12).</p> <p>► Die Betriebsart wird 10 s, nachdem der Taster letztmalig gedrückt wurde, gespeichert.</p>	<ul style="list-style-type: none"> ● Es besteht die Möglichkeit, das Warnsignal bei Batteriebetrieb der USV zu deaktivieren. ● Zugriff auf den Programmiermodus: Bei ausgeschaltetem Gerät den Taster (12) 11 s lang drücken und bei Ertönen Warnsignals (Summer) loslassen. ● Für das Warnsignal stehen 2 Möglichkeiten zur Auswahl: <p>Normalbetrieb (werkseitige Konfiguration): Bei Batteriebetrieb der USV ertönt der Summer alle 10 s.</p> <p>Silent-Modus: Der Summer ertönt einmalig bei Umschaltung der USV auf Batteriebetrieb.</p> <p>Normalbetrieb aktiviert: Programmierung durch anhaltenden Summton.</p> <p>Silent-Modus aktiviert: Programmierung durch Summton im Sekundenintervall.</p> <p>Änderung des Modus durch sukzessive Betätigung des Tasters (12).</p> <p>► Der Modus wird 5 s, nachdem die Taste letztmalig betätigt wurde, gespeichert.</p>

Condizioni di utilizzo

● Questo apparecchio è un sistema statico di continuità (**UPS**) progettato per alimentare un computer e le relative periferiche, apparecchi TV, Hi-Fi, videoregistratori, ad eccezione di qualsiasi altro apparecchio elettrico (impianto d'illuminazione, riscaldamento, elettrodomestici, ecc.).

● L'**UPS** può essere installato in posizione orizzontale, verticale o in Rack 2U (kit in opzione).

Collegamento dell'UPS

● Collegare l'**UPS** ① alla rete elettrica su una presa murale dotata di messa a terra, servendosi del cavo fornito in dotazione per un UPS con prese FR/DIN o del cavo di alimentazione del computer per un UPS con prese IEC (vedi figura A).

● Collegare le prese degli apparecchi critici (computer, schermo, modem) sulle prese con alimentazione di soccorso fornita dalla batteria ⑨ e protette contro le sovratensioni (vedi figura B), senza superare la corrente indicata in ampere.

● Gli altri apparecchi (stampante, scanner, fax, ecc.) possono essere collegati sulle prese filtrate e protette contro le sovratensioni ⑧ (vedi figura B). In caso d'interruzione della corrente, le prese filtrate non ricevono alcuna alimentazione di soccorso.

● Collegamento facoltativo

Modem Internet / Rete Ethernet:

la linea modem o la rete Ethernet possono essere protette contro le sovratensioni tramite l'**UPS**. A tal fine, collegare la presa a telefonica sul muro all'**UPS** utilizzando il cavo dell'apparecchio da proteggere e poi collegare l'**UPS** a questo apparecchio con un cavo identico, come indicato nella figura C (cavo non fornito).

● Collegamento USB facoltativo:

Il dispositivo UPS può essere collegato al computer utilizzando il cavo USB ⑤ fornito. Il software è disponibile sul CD-ROM ⑤ oppure può essere scaricato dal sito powerquality.eaton.com (vedere figure D e F).

Registratevi ai fini della garanzia sul sito powerquality.eaton.com.

Modalità di funzionamento delle prese Master e EcoControl

Per limitare i consumi energetici delle periferiche (scanner, stampante) in modalità stand-by, la **Ellipse Eco** è dotata di prese **EcoControl** dipendenti dalla presa **Master** (vedi figura B). Quando l'applicazione principale

alimentata dalla presa **Master** (computer) è disattivata, anche le prese **EcoControl** sono disattivate automaticamente e le periferiche si spengono.

La conferma e l'impostazione di questa funzione (disattivata per default) avvengono tramite il tool di configurazione integrato al software.

N.B.: quando la funzione è attivata, non collegare applicazioni critiche alle prese **EcoControl**.

Impostazione dei parametri delle soglie

L'impostazione per default garantisce il corretto funzionamento della funzione **EcoControl**.

Tuttavia, secondo il livello di consumo della carica principale, può essere necessario modificare la soglia di attivazione della funzione **EcoControl** utilizzando il software di configurazione fornito con l'inverter:

● Accertarsi innanzitutto che la funzione sia correttamente attivata nella scheda "**EcoControl function**" del tool di configurazione.

● Qualora le periferiche collegate alle prese **EcoControl** non si spengono quando la carica principale non è in modalità di funzionamento normale (es. durante la modalità in stand-by), è necessario incrementare il valore della soglia di rilevamento al livello **High**.

● Se invece il livello di consumo nominale della carica principale è basso e le prese **EcoControl** si disattivano quando la carica principale funziona normalmente, è necessario diminuire il valore della soglia di rilevamento al livello **Low**.

Uso

- ⑧ : Prese filtrate.
- ⑨ : Prese assistite mediante batteria.
- ⑩ : Spia accesa, protezione contro le sovratensioni attivata.
- ⑪ : Spia "difetto UPS".
- ⑫ : Tasto di messa in funzione o arresto delle prese assistite.
- ⑬ : Interruttore di protezione.

● **Carica della batteria:** l'**UPS** carica la batteria non appena

viene collegato alla rete elettrica, indipendentemente dallo stato del tasto ⑫. Al momento del primo utilizzo, la batteria fornisce un'autonomia completa solo dopo 8 ore di ricarica. Per mantenere un livello ottimale d'autonomia, si consiglia di lasciare sempre l'**UPS** collegato alla rete elettrica.

● **Accensione dell'UPS:** premere per 1 secondo il tasto ⑫.

● **Prese filtrate ⑧ non assistite:** gli apparecchi collegati a queste prese vengono alimentati non appena il cavo di ingresso ④ viene collegato a una presa murale. Il tasto ⑫ non le comanda.

● **Prese assistite ⑨:** gli apparecchi collegati a queste prese vengono alimentati non appena il tasto ⑫ si accende in verde (vedere figura E). Queste prese possono essere messe in funzione anche se l'**UPS** non è collegato alla rete elettrica (tasto ⑫ lampeggiante).

● **Perturbazione della rete elettrica:** se la tensione di questa rete è cattiva o assente, l'**UPS** continua a funzionare su batteria. Il tasto ⑫ lampeggia (spia verde). In modalità normale, l'allarme acustico emette un segnale ogni 10 secondi e poi ogni 3 secondi al momento in cui la fine dell'autonomia della batteria è prossima. In modalità silenziosa (vedi § Regolazioni), l'allarme acustico emette un bip quando si passa su batteria.

● Se la durata dell'interruzione della corrente elettrica supera l'autonomia della batteria, l'**UPS** si arresta e poi si riavvia automaticamente al momento del ritorno della corrente elettrica. Dopo una scarica completa, sono necessarie alcune ore per ripristinare un'autonomia completa della batteria.

● Per risparmiare energia, si può usare il tasto ⑫ per interrompere l'alimentazione elettrica degli apparecchi collegati sulle prese assistite.

● **Parafulmine:** ne usufruiscono tutte le prese, assistite o meno, indipendentemente dallo stato del tasto ⑫.

● **Arresto delle prese assistite ⑨:** premere per più di 2 secondi il tasto ⑫.

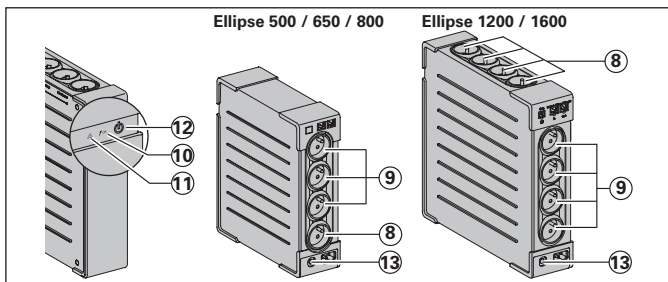

Interventi di riparazione (Per ulteriori informazioni, consultare il sito www.eaton.com <<http://www.eaton.com>> o rivolgersi al nostro Servizio Assistenza)

Sintomo	Diagnosi	Rimedio
1 ● Le prese assistite (9) non sono alimentate..	● Il tasto (12) non è acceso.	● Premere il tasto (13) e verificare che sia acceso (spia verde).
2 ● Durante l'interruzione della corrente, gli apparecchi collegati non sono più alimentati.	● Gli apparecchi non sono collegati sulle prese assistite (9).	● Collegare questi apparecchi sulle prese assistite (9).
3 ● La corrente elettrica è presente, ma l'UPS funziona su batteria.	● L'interruttore (13) posto sotto l'UPS si è aperto a causa di un sovraccarico sull'uscita dell'UPS.	● Disinserire l'apparecchio in questione dall'uscita e riarmare l'interruttore (13) premendo il tasto relativo.
4 ● Le prese filtrate (8) non sono alimentate..	● La presa murale non è alimentata. ● L'interruttore (13) posto sotto l'UPS si è aperto a causa di un sovraccarico sull'uscita dell'UPS.	● Ripristinare l'alimentazione della presa murale. ● Disinserire l'apparecchio in questione all'uscita e riarmare l'interruttore (13) premendo il tasto relativo.
5 ● Il tasto verde (12) lampeggia di frequente e scatta l'allarme acustico.	● L'UPS funziona di frequente su batteria, poichè la corrente fornita dalla presa murale è di cattiva qualità.	● Far verificare l'impianto elettrico da un professionista o sostituire la presa.
6 ● Il tasto verde (12) lampeggia continuamente e l'allarme audio è continuo.	● L'UPS subisce un sovraccarico sulle prese assistite (9).	● Disinserire l'apparecchio in questione dalle prese assistite (9).
7 ● La spia rossa (11) è accesa e l'allarme acustico emette un segnale ogni 30 secondi.	● L'UPS ha subito un guasto. Le prese assistite (9) non sono più alimentate.	● Rivolgersi al Servizio Assistenza.
8 ● La spia verde (10) è spenta e le prese (8) sono alimentate.	● La protezione contro le sovratensioni non è più garantita.	● Rivolgersi al Servizio Assistenza.
9 ● La linea telefonica è perturbata o è impossibile accedere al modem.	● La protezione contro le sovratensioni della linea telefonica non è più garantita.	● Disinserire la linea telefonica dalla presa murale. ● Rivolgersi al Servizio Assistenza.
10 ● La spia rossa (11) lampeggia.	● La batteria è in fin di vita.	● Far sostituire la batteria.
11 ● Le prese EcoControl restano alimentate quando l'applicazione principale (presa Master) viene arrestata.	● La funzione EcoControl non è attivata o non è impostata correttamente.	● Attivare e impostare correttamente la funzione EcoControl utilizzando il software fornito insieme al prodotto.

Personalizzazione avanzata dell'UPS

Sensibilità alle variazioni della rete elettrica in ingresso	Allarme acustico
<p>● Da utilizzare solo in caso di frequenti passaggi da parte dell'UPS all'alimentazione su batteria a causa di importanti variazioni della tensione sulla rete elettrica in ingresso.</p> <p>● Accesso alla modalità di programmazione: con l'apparecchio spento, mantenere premuto il tasto (12) per 6 s e rilasciarlo solo dopo l'accensione delle spie (11) (12).</p> <p>● Visualizzazione dei 3 campi di tensione consentiti secondo lo stato delle spie (11) e (12):</p> <p>Modalità normale (configurazione d'origine): rete d'ingresso compresa tra 184 V e 264 V</p> <p>Modalità estesa bassa: rete d'ingresso compresa tra 161 V e 264 V</p> <p>Modalità estesa bassa e alta: rete d'ingresso compresa tra 161 V e 284 V</p> <p>(11) = ON (12) = ON (11) = ON (12) = OFF (11) = OFF (12) = ON</p> <p>Cambiamento di modalità premendo successivamente il tasto (12).</p> <p>● Memorizzazione della modalità dopo 10 s senza alcuna pressione.</p>	<p>● Possibilità di disattivazione dell'allarme acustico quando l'UPS funziona su batteria.</p> <p>● Accesso in modalità di programmazione: con l'apparecchio spento, mantenere premuto il tasto (12) per 11 s e rilasciarlo all'attivazione dell'allarme acustico.</p> <p>● Ottenimento delle 2 modalità disponibili per l'allarme acustico:</p> <p>Modalità normale (configurazione d'origine): l'UPS emette un bip ogni 10 s durante il funzionamento su batteria.</p> <p>Modalità silenziosa: l'UPS emette un solo bip al momento del passaggio su batteria e poi rimane silenzioso.</p> <p>Modalità normale attivata: Programmazione con bip continuo.</p> <p>Modalità silenziosa attivata: Programmazione con un bip ogni secondo.</p> <p>Cambiamento di modalità premendo successivamente il tasto (12).</p> <p>● Memorizzazione della modalità dopo 5 s senza alcuna pressione.</p>

Condiciones de uso

● Este aparato es un Sistema de Alimentación Ininterrumpida (SAI) diseñado para alimentar principalmente un ordenador y sus periféricos exceptuando, aparatos de TV, HI-FI, Video, excepto cualquier otro tipo de aparato eléctrico (alumbrado, calefacción, electrodomésticos, etc.).

● El SAI puede instalarse en posición horizontal, vertical, o en Rack 2U (kit opcional).

Conexiones del SAI

● Conectar el SAI ① a la red eléctrica en una toma mural con tierra por medio del cable suministrado con el SAI con tomas FR/DIN o con el cable de alimentación de su ordenador para un SAI con tomas IEC (ver dibujo A).

● Conectar los enchufes de los aparatos críticos (ordenador, pantalla, módem, etc.) en las tomas alimentadas por la batería ⑨ y protegidas contra las sobretensiones (ver el dibujo B), no sobrepasando la corriente indicada en amperios.

● Los demás aparatos (impresora, escáner, fax...) podrán conectarse en las tomas filtradas y protegidas contra las sobretensiones ⑧ (ver dibujo B); las tomas filtradas no serán auxiliadas por la batería en caso de corte en la red eléctrica.

● **Protección de la línea de datos fax/módem/red ethernet (opcional):** la línea telefónica, fax, módem, red ethernet, podrá ser protegida contra las sobretensiones conectándose a través del SAI. Para ello conectar la toma mural al SAI con el cable del equipo a proteger, y por otra parte con un cable idéntico unir el SAI al equipo protegido, como se indica en el dibujo C (cable no suministrado).

● **Comunicación USB / Serie (opcional):** El dispositivo SAI puede conectarse al ordenador mediante el cable USB ⑤ incluido.

El software se encuentra en el CD-ROM ⑤ o se puede descargar desde powerquality.eaton.com (ver figuras D y F).

Regístrese para disfrutar de la garantía en powerquality.eaton.com.

Instrucciones de funcionamiento de las tomas Master y EcoControl

Para reducir el consumo de energía de los periféricos (scanner, impresora) en modo de espera, **Ellipse Eco** cuenta con tomas **EcoControl** dependientes de la toma **Master** (véase figura B). Cuando la aplicación principal alimentada por la toma **Master** (ordenador) se para, las tomas **EcoControl** se desactivan automáticamente y los periféricos se paran.

La validación y configuración de esta función (desactivada por defecto) se realiza mediante la herramienta de configuración integrada en el software.

Nota: Cuando la función esté activada, no conecte aplicaciones críticas a las tomas **EcoControl**.

Configuración de los umbrales

La configuración por defecto asegura el correcto funcionamiento de la función **EcoControl**.

Sin embargo, según el nivel de consumo de la carga principal, puede que sea necesario modificar el umbral de activación de la función **EcoControl** mediante el programa de configuración proporcionado con el ondulador:

● Asegúrese primero de que la función está activada correctamente en la opción "**EcoControl function**" de la herramienta de configuración.

● Si los periféricos conectados a las tomas **EcoControl** no se paran cuando la carga principal no está en funcionamiento normal (p. ej., durante el modo de espera), es necesario aumentar el valor del umbral de detección al nivel **High**.

● Si el nivel de consumo nominal de la carga principal es bajo y las tomas **EcoControl** se paran cuando la carga principal funciona correctamente, es necesario disminuir el valor del umbral de detección al nivel **Low**.

Utilización

⑧ : Tomas filtradas.

⑨ : Tomas auxiliadas por batería.

⑩ : Indicador encendido, protección contra las sobretensiones activa.

⑪ : Indicador "fallo del SAI".

⑫ : Interruptor de puesta en marcha/paro de las tomas auxiliadas.

⑬ : Disyuntor rearmable de protección.

● **Carga de la batería:** el SAI carga su batería en el momento en que se conecta a la red eléctrica sin importar el estado del interruptor

⑫. Al utilizar por primera vez, la batería proporciona su total autonomía sólo después de una recarga de 8 horas. Para mantener la mayor autonomía, se aconseja dejar el SAI conectado permanentemente a la red eléctrica.

● **Puesta en marcha del SAI:** pulsar el interruptor ⑫ 1 segundo.

● **Tomas filtradas ⑧ no auxiliadas:** los aparatos conectados a estas tomas son alimentados a partir del momento en que el cable de entrada ④ se conecta a una toma mural. No se pueden desconectar mediante el interruptor ⑫.

● **Tomas auxiliadas ⑨:** los aparatos conectados a estas tomas son alimentados a partir del momento en que el interruptor ⑫ está encendido en verde (ver el dibujo E). Estas tomas se pueden poner en funcionamiento aún cuando el SAI no está conectado a la red eléctrica (interruptor ⑫ parpadeando).

● **Perturbación de la red eléctrica:** si la tensión de esta red es defectuosa o está ausente, el SAI sigue funcionando con la batería: el interruptor ⑫ parpadea en verde. En modo normal, la alarma acústica emite un sonido cada 10 segundos y luego cada 3 segundos cuando la batería se acerca al final de su autonomía. En modo silencio (ver § ajustes), la alarma acústica emite un bip cuando la batería toma el relevo.

● Si la duración del corte de la red eléctrica sobrepasa la autonomía de la batería, el SAI se detiene y luego se enciende automáticamente cuando vuelve la red eléctrica.

Tras su descarga completa, se necesitarán varias horas para restaurar su autonomía completa.

● Para un ahorro eficaz de energía, se podrá utilizar el interruptor ⑫ para cortar la alimentación eléctrica de los aparatos conectados en las tomas auxiliadas.

● **Pararrayos:** todas las disponen de esta protección cualquiera que sea el estado del interruptor ⑫.

● **Interrupción de las tomas auxiliadas ⑨:** presionar durante más de 2 segundos el interruptor ⑫.

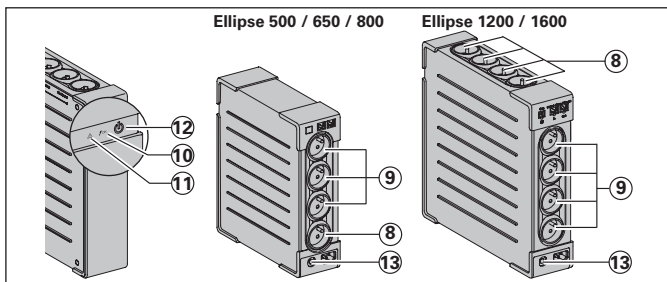

Síntoma	Diagnóstico	Solución
1 ● Las tomas auxiliadas (9) no son alimentadas.	● El interruptor (12) no está encendido.	● Accione el interruptor (12) y compruebe que esté encendido en verde.
2 ● Los aparatos conectados no son alimentados durante un corte de la red eléctrica.	● Los aparatos no están conectados a las tomas auxiliadas (9).	● Conecte estos aparatos a las tomas auxiliadas (9).
3 ● La red eléctrica está presente, pero el SAI funciona con su batería.	● El interruptor automático (13) situado bajo el SAI está abierto debido a la sobrecarga excesiva en la salida del SAI.	● Desconecte dicho aparato de la salida y rearme el interruptor automático (13) accionando su botón.
4 ● Las tomas filtradas (8) no son alimentadas.	● La toma mural no es alimentada. ● El interruptor automático (13) situado bajo el SAI está abierto debido a la sobrecarga excesiva en la salida del SAI.	● Restablezca la alimentación de la toma mural. ● Desconecte dicho aparato de la salida y rearme el interruptor automático (13) accionando su botón.
5 ● El interruptor verde (12) parpadea frecuentemente y la alarma acústica funciona.	● El SAI funciona frecuentemente con la batería ya que la corriente suministrada por la toma mural es de mala calidad.	● Haga controlar la instalación eléctrica por un profesional o cambie de toma.
6 ● El botón verde (12) parpadea de manera intermitente y el sonido de la alarma es continuo.	● El SAI recibe una sobrecarga en las tomas auxiliares (9).	● Desconecte el aparato respectivo de las tomas auxiliares (9).
7 ● El indicador rojo (11) está encendido y la alarma emite un sonido cada 30 segundos.	● El SAI tuvo un desperfecto. Las tomas auxiliadas (9) no son alimentadas.	● Póngase en contacto con el servicio de posventa.
8 ● El indicador verde (10) está apagado y las tomas (8) son alimentadas.	● No se asegura la protección contra las sobretensiones.	● Póngase en contacto con el servicio de posventa.
9 ● La línea telefónica está perturbada o es imposible acceder al módem.	● No se asegura la protección contra las sobretensiones de la línea telefónica.	● Desconecte la línea telefónica de la toma mural. ● Póngase en contacto con el servicio de posventa.
10 ● El indicador rojo (11) parpadea.	● La batería llegó a su límite de duración.	● Hacer reemplazar la batería.
11 ● Las tomas EcoControl mantienen el suministro mientras que la aplicación principal (toma Master) está detenida.	● La función EcoControl no está activada o no se ha configurado correctamente.	● Active o configure correctamente la función EcoControl mediante el software incluido.

Personalización avanzada de su SAI

Sensibilidad a las variaciones de la red eléctrica de entrada

- **A utilizar únicamente** en caso de frecuentes cambios a la batería del SAI debido a variaciones importantes de la tensión de la red eléctrica de entrada.
- Acceso al modo de programación: aparato parado, mantener el interruptor (12) pulsado durante 6 s y soltarlo después de que se encienda los pilotos (11) (12).
- Visualización de los 3 intervalos posibles de tensión según el estado de los pilotos (11) y (12):

Modo normal (configuración fábrica):
red de entrada incluida entre 184 V y 264 V

Modo extendido inferior:
red de entrada incluida entre 161 V y 264 V

Modo extendido inferior y superior:
red de entrada incluida entre 161 V y 284 V

(11) = ON (12) = ON (11) = ON (12) = OFF (11) = OFF (12) = ON

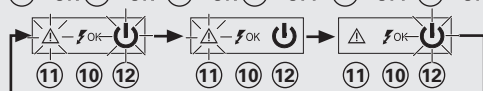

Cambio de modo mediante impulsos sucesivos sobre el interruptor (12).

- Memorización del modo después 10 s sin impulso.

Allarme acustico

- Posibilidad de desactivar la alarma sonora cuando el SAI funciona con la batería.
- Acceso al modo de programación: aparato parado, mantener el interruptor (12) pulsado durante 11 s y soltarlo cuando se active la alarma sonora.
- Obtención de los 2 modos posibles de la alarma sonora:

Modo normal (configuración fábrica):
El SAI emite un bip cada 10 s en funcionamiento sobre batería.

Modo silencio:
El SAI emite un sólo bip al cambiar a batería, luego sigue silencioso.

Modo normal activado:
Programación mediante un bip continuo.

Modo silencio activado:
Programación mediante un bip cada segundo.

Cambio de modo mediante impulsos sucesivos sobre el interruptor (12).

- Memorización del modo después 5 s sin impulso.

Gebruiksomstandigheden

● Dit apparaat is een **UPS** (ononderbroken energievoorziening) die uitsluitend ontworpen is om een computer en de bijbehorende randapparatuur, of tv-, hifi- en videoapparatuur van stroom te voorzien. Hij is dus niet bestemd voor de energievoorziening van andere elektrische apparaten (verlichting, verwarming, huishoudelijke apparaten...).

● De **UPS** kan horizontaal, verticaal of in een 2U rack (optionele set) geplaatst worden.

Aansluiten van de UPS

● Sluit de **UPS** ① via een gearde wandcontactdoos op de netspanning aan: met behulp van het bijgeleverde snoer bij een **UPS** met FR/DIN aansluitingen, of met het netsnoer van uw computer bij een **UPS** met IEC aansluitingen (zie figuur A).

● Sluit de aansluitingen van kritische apparatuur (computer, monitor, modem...) aan op de battery backup- en surge protected aansluitingen ⑨ (zie figuur B); daarbij mag de aangegeven stroom in Ampères echter niet overschreden worden.

● De overige apparatuur (printer, scanner, fax...) kan op de gefilterde surge protected aansluitingen ⑧ aangesloten worden (zie figuur B); de gefilterde aansluitingen hebben geen stroomuitval geen battery backup.

● **Facultatieve Internet modem / netwerk:** de modem- of ethernetverbinding kan tegen overspanning worden beveiligd door hem aan te sluiten via de **UPS**. Dit bereikt u door enerzijds de wandcontactdoos via het snoer van het te beveiligen apparaat op de **UPS** aan te sluiten, en anderzijds door de **UPS** op dit apparaat aan te sluiten met behulp van een kabel met dezelfde specificaties, zoals aangegeven in figuur C (snoer niet bijgeleverd).

● **Optionele USB-port beveiliging:** het UPS-apparaat kan op de computer worden aangesloten via de meegeleverde USB-kabel ⑤. De software is beschikbaar op de CD-ROM ⑤ of downloadbaar van powerquality.eaton.com (zie figuur D en F).

Registreer voor de garantiekaart op powerquality.eaton.com.

Werkingsmode van de Master en EcoControl aansluitingen

Om het energieverbruik van de randapparatuur (scanner, printer) in pauze mode zo laag mogelijk te houden, is het **Ellipse Eco** voorzien van **EcoControl** aansluitingen die ondergeschikt zijn aan de **Master** aansluiting (zie Figuur B). Bij

uitschakelen van de hoofdapplicatie die door de **Master** aansluiting van energie wordt voorzien (de computer), worden de **EcoControl** aansluitingen automatisch uitgeschakeld en schakelt de randapparatuur uit.

Deze functie (default: uitgeschakeld) wordt ingeschakeld en gearmteerd via de configuratie tool die in de software.

N.B.: Als de functie geactiveerd is mag er geen kritische apparatuur op de **EcoControl** aansluitingen aangesloten worden.

Inschakeldrempels parametren

De default parametring garandeert de goede werking van de **EcoControl** functie.

Afhankelijk van het verbruiksniveau van de hoofdapparatuur kan het echter noodzakelijk zijn om de inschakeldrempel van de **EcoControl** functie te wijzigen via de configuratiesoftware die bij de UPS geleverd wordt:

● Controleer eerst of de functie geactiveerd is in het "**EcoControl function**" menu van de configuratie tool.

● Als de randapparatuur die op de **EcoControl** aansluitingen aangesloten is niet uitschakelt als de hoofdapparatuur niet in normale werksmode staat (bv.: bij activeren van de pauze mode), moet de inschakeldrempel op **High** gezet worden.

● Als het nominale verbruiksniveau van de hoofdapparatuur gering is en de **EcoControl** aansluitingen uitschakelen terwijl de hoofdapparatuur in normale werksmode staat, moet de inschakeldrempel op **Low** ingesteld worden.

Gebruiksaanwijzing

⑧ : Gefilterde aansluitingen.

⑨ : Battery backup-aansluitingen.

⑩ : LED On geeft aan dat "bescherming tegen piekinstroomstoten" actief is.

⑪ : LED "fout UPS".

⑬ : Aan/uit-knop van de battery backup-aansluitingen.

⑬ : Beveiligingsschakelaar.

● **Opladen batterij:** de batterij wordt opgeladen zodra de **UPS** op de netspanning wordt aangesloten, en dit ongeacht de stand van de knop ⑫. Bij het eerste gebruik levert de batterij pas de nominale autonomie na 8 uur opladen. Voor een optimale autonomie wordt aangeraden om de **UPS** continu op de netspanning aangesloten te laten.

● **Inschakelen van de UPS:** druk 1 seconde op de knop ⑫.

● **Gefilterde aansluitingen zonder battery backup** ⑧: de apparaten die op deze aansluitingen zijn aangesloten krijgen stroom zodra de ingangskabel ④ op de wandcontactdoos wordt aangesloten. Deze aansluitingen worden niet met de knop ⑫ in- en uitgeschakeld.

● **Battery backup-aansluitingen** ⑨: de apparaten die op deze aansluitingen aangesloten zijn krijgen stroom zodra de knop ⑫ groen verlicht is (zie figuur E). Deze aansluitingen kunnen ook worden ingeschakeld als de **UPS** niet op de netspanning aangesloten is (knop ⑫ knippert).

● **Stroomstoring:** als de netspanning slecht of afwezig is, werkt de **UPS** verder op batterij: de knop ⑫ knippert groen. In normale mode laat het geluidsalarm om de 10 seconden een signaal horen, en vervolgens om de 3 seconden als het einde van de batterijautonomie bijna bereikt is. In stille mode (zie § instellingen), laat het geluidsalarm een korte pieptoon horen bij het overschakelen op batterij.

● Als de stroomuitval langer duurt dan de batterijautonomie, schakelt de **UPS** uit en start het systeem automatisch weer na terugkeer van de netspanning. Na volledige ontlading duurt het een paar uur voordat de autonomie weer volledig hersteld is.

● Om energie te besparen kan de knop ⑫ worden gebruikt om de energievoorziening naar de apparaten die op de battery backup-aansluitingen zijn aangesloten uit te schakelen.

● **Bliksemafleider:** alle aansluitingen, met of zonder battery backup, zijn tegen overspanning beveiligd ongeacht de stand van de knop ⑫.

● **Uitschakelen van de battery backup-aansluitingen** ⑨: druk langer dan 2 seconden op de knop ⑫.

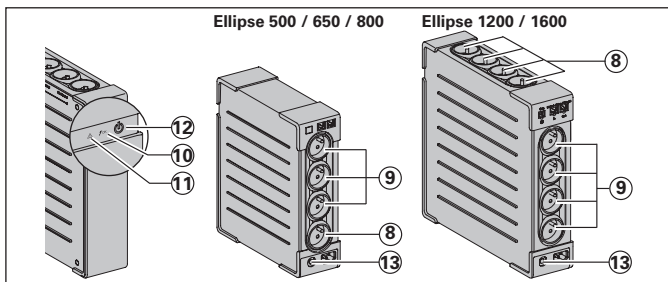

Probleem	Oorzaak	Oplossing
1 ● De battery backup-aansluitingen ⑨ krijgen geen stroom.	● De knop ⑫ brandt niet.	● Druk op de knop ⑫ en controleer of hij groen verlicht is.
2 ● Bij een stroomuitval wordt de aangesloten apparatuur niet meer van energie voorzien.	● De apparaten zijn niet aangesloten op de battery backup-aansluitingen ⑨.	● Sluit deze apparaten aan op de battery backup-aansluitingen ⑨.
3 ● De netspanning is aanwezig maar de UPS werkt op batterij.	● De schakelaar ⑬ stroomafwaarts van de UPS staat in de off-positie wegens te grote overbelasting op de uitgang van de UPS.	● Koppel het betreffende aangesloten apparaat los en schakel de schakelaar ⑬ weer in door op zijn knop te drukken.
4 ● De gefilterde aansluitingen ⑧ krijgen geen stroom.	● De wandcontactdoos krijgt geen stroom. ● De schakelaar ⑬ stroomafwaarts van de UPS staat in de off-positie wegens te grote overbelasting op de uitgang van de UPS.	● Schakel de energievoorziening van de wandcontactdoos weer in. ● Koppel het betreffende aangesloten apparaat los en schakel de schakelaar ⑬ weer in door op zijn knop te drukken.
5 ● De groene knop ⑫ knippert vaak en het geluidsalarm gaat over.	● De UPS werkt vaak op batterij omdat de door de wandcontactdoos geleverde stroom van slechte kwaliteit is.	● Laat de elektrische installatie controleren door een specialist of vervang de wandcontactdoos.
6 ● Groene toets ⑫ knippert vaak en het geluidsalarm gaat continu over.	● De battery backup-aansluitingen ⑨ van de UPS zijn overbelast.	● Koppel het betreffende apparaat los van de battery backup-aansluitingen ⑨.
7 ● De rode LED ⑪ brandt en het geluidsalarm laat om de 30 seconden een signaal horen.	● Er is een fout opgetreden op de UPS. De battery backup-aansluitingen ⑨ krijgen geen stroom meer.	● Schakel de servicedienst in.
8 ● De groene knop ⑩ is uit en de aansluitingen ⑧ krijgen stroom.	● De overspanningbeveiliging is niet meer actief.	● Schakel de servicedienst in.
9 ● Er zijn storingen op de telefoonlijn of de modemverbinding is onmogelijk.	● De overspanningbeveiliging van de telefoonlijn is niet meer actief.	● Trek de telefoonstekker uit het stopcontact. ● Schakel de servicedienst in.
10 ● De rode LED ⑪ knippert.	● De batterij heeft het eind van zijn levensduur bereikt.	● Laat de batterij vervangen.
11 ● EcoControl-uitgangen blijven onder stroom als hoofdapplicatie (hoofduitgang) is stopgezet.	● EcoControl-functie is niet geactiveerd of correct ingesteld.	● EcoControl-functie activeren of correct instellen door middel van de bij dit product meegeleverde software.

Geavanceerde personalisatie van de UPS

Gevoeligheid voor variaties op de ingangsspanning	Geluidsalarm					
<ul style="list-style-type: none"> ● Alleen te gebruiken bij frequent overschakelen op battery backup van de UPS als gevolg van grote schommelingen in de ingangsspanning. ● Toegang tot programmeermode: met het apparaat uitgeschakeld knop ⑫ gedurende 6 seconden ingedrukt houden en loslaten als de LEDS ⑪ ⑫ gaan branden. ● Weergave van de 3 mogelijke spanningsbereiken afhankelijk van de status van LEDS ⑪ en ⑫: <table border="1"> <tr> <td>Normale mode (fabrieks-configuratie): ingangsspanning tussen 184 V en 264 V</td> <td>Uitgebreide mode (laag): ingangsspanning tussen 161 V en 264 V</td> <td>Uitgebreide mode (laag en hoog): ingangsspanning tussen 161 V en 284 V</td> </tr> </table> <p>⑪= ON ⑫= ON ⑪= ON ⑫= OFF ⑪= OFF ⑫= ON</p> <p>Voor het aanroepen van de modes drukt u achtereenvolgens op knop ⑫.</p> <ul style="list-style-type: none"> ● Na 10 seconden niet indrukken wordt de huidige mode opgeslagen. 	Normale mode (fabrieks-configuratie): ingangsspanning tussen 184 V en 264 V	Uitgebreide mode (laag): ingangsspanning tussen 161 V en 264 V	Uitgebreide mode (laag en hoog): ingangsspanning tussen 161 V en 284 V	<ul style="list-style-type: none"> ● Het geluidsalarm kan worden uitgeschakeld als de UPS op batterij werkt. ● Na 10 seconden niet indrukken wordt de huidige mode gesaved. Toegang tot programmeermode: met het apparaat uitgeschakeld knop ⑫ gedurende 11 seconden ingedrukt houden en loslaten als het geluidsalarm afgaat. ● Na 10 seconden niet indrukken wordt de huidige mode gesaved. 2 alarmmodes mogelijk: <table border="1"> <tr> <td>Normale mode (fabrieksconfiguratie): de UPS laat om de 10 seconden een signaal horen als hij op batterij werkt.</td> <td>Stille mode: de UPS laat een korte pieptoon horen bij het overschakelen op batterij en blijft daarna stil.</td> </tr> </table> <p>⑪= ON ⑫= ON ⑪= ON ⑫= OFF ⑪= OFF ⑫= ON</p> <p>Voor het aanroepen van de modes drukt u achtereenvolgens op knop ⑫.</p> <ul style="list-style-type: none"> ● Na 5 seconden niet indrukken wordt de huidige mode opgeslagen. 	Normale mode (fabrieksconfiguratie): de UPS laat om de 10 seconden een signaal horen als hij op batterij werkt.	Stille mode: de UPS laat een korte pieptoon horen bij het overschakelen op batterij en blijft daarna stil.
Normale mode (fabrieks-configuratie): ingangsspanning tussen 184 V en 264 V	Uitgebreide mode (laag): ingangsspanning tussen 161 V en 264 V	Uitgebreide mode (laag en hoog): ingangsspanning tussen 161 V en 284 V				
Normale mode (fabrieksconfiguratie): de UPS laat om de 10 seconden een signaal horen als hij op batterij werkt.	Stille mode: de UPS laat een korte pieptoon horen bij het overschakelen op batterij en blijft daarna stil.					

Condições de utilização

● Este aparelho é um **Uninterruptible Power Supply (UPS)** concebida para alimentar um computador e os seus periféricos, aparelhos de televisão, alta-fidelidade, vídeo, à exclusão de qualquer outro aparelho eléctrico (iluminação, aquecimento, electrodomésticos...).

● O **UPS** pode ser instalado na posição horizontal, vertical, ou em Rack 2U (kit opcional).

Ligação da UPS

● Ligar a **UPS** ① à rede eléctrica numa tomada de parede com terra, utilizando o cordão fornecido para uma **UPS** com tomadas FR/DIN ou com o cordão de alimentação do seu computador, para uma **UPS** com tomadas IEC (ver figura A).

● Ligar as fichas dos aparelhos críticos (computador, ecrã, modem...) nas tomadas protegidas pela bateria ⑨ e protegidas contra as sobretensões (ver figura B), sem ultrapassar a corrente indicada em Amperes.

● Os outros aparelhos (impressora, scanner, fax...) podem ser ligados nas tomadas filtradas e protegidas contra as sobretensões ⑧ (ver figura B); as tomadas filtradas não são protegidas em caso de corte de corrente.

● **Ligação Modem Internet / rede facultativa:** a linha modem ou rede Ethernet pode ser protegida contra as sobretensões se for ligada através do **UPS**. Para isso, rigar por um lado a ficha mural ao **UPS** com o cordão do aparelho a proteger, e por outro lado o **UPS** e esse aparelho com um cordão idêntico, como indicado na figura C (cordão não fornecido).

● **Ligação USB facultativa:** O dispositivo UPS pode ser ligado ao computador utilizando o cabo USB ⑤ fornecido.

O software está disponível no CD-ROM ⑤ ou pode ser descarregado a partir de powerquality.eaton.com (ver figuras D e F).

Para efeitos da garantia registe-se em powerquality.eaton.com.

Modo de funcionamento das tomadas Master e EcoControl

A fim de limitar o consumo de energia dos dispositivos periféricos (scanner, impressora) no modo de espera, a **Ellipse Eco** está equipada com tomadas **EcoControl** dependentes da tomada **Master** (ver figura B). Quando a aplicação principal alimentada pela tomada **Master** (computador) estiver parada, as tomadas **EcoControl** são automaticamente desactivadas e os dispositivos periféricos param.

A validação e a configuração desta função (desactivada por definição) são feitas por intermédio da ferramenta de configuração integrada ao software.

Nota: quando a função estiver activada, não conectar aplicações críticas nas tomadas **EcoControl**.

Configuração dos limiares

Uma configuração dos parâmetros padrão assegura o funcionamento correcto da função **EcoControl**.

Entretanto, conforme o nível de consumo da carga principal, pode ser necessário alterar o limiar de desencadeamento da função **EcoControl** utilizando o software de configuração fornecido com o ondulador:

● Certificar-se inicialmente de que a função esteja bem activada no painel "**EcoControl function**" da ferramenta de configuração.

● Se os dispositivos periféricos ligados nas tomadas **EcoControl** não pararem quando a carga principal não estiver em funcionamento normal (ex.: durante uma hibernação), é preciso aumentar o valor do limiar de detecção para o nível **High**.

● Se o nível de consumo nominal da carga principal estiver fraco e se as tomadas **EcoControl** pararem enquanto a carga principal estiver a funcionar normalmente, é preciso abaixar o valor do limiar de detecção para o nível **Low**.

Utilização

⑧ : Tomadas filtradas.

⑨ : Tomadas protegidas por bateria.

⑩ : Indicador aceso, protecção contra as sobretensões activa.

⑪ : Indicador luminoso "falha da UPS".

⑫ : Botão de ligação ou de interrupção das tomadas protegidas.

⑬ : Disjuntor de protecção.

● **Carregamento da bateria:** A **UPS** carrega a sua bateria quando é ligada à rede eléctrica, qualquer que seja o estado do botão ⑫. Na primeira utilização, a bateria dispõe de toda a sua autonomia unicamente após uma recarga de 8 horas. Para manter uma

autonomia optimizada, convém deixar a **UPS** ligada em permanência à rede eléctrica.

● **Colocação em funcionamento do UPS:** premer o botão ⑫ durante 1 segundo.

● **Tomadas filtradas** ⑧ não protegidas: os aparelhos ligados nestas tomadas são alimentados desde que o cabo de entrada ④ esteja ligado numa tomada de parede. O botão ⑫ não as controla.

● **Tomadas protegidas** ⑨: os aparelhos ligados nestas tomadas são alimentados desde que o botão ⑫ esteja aceso em verde (ver figura E). Estas tomadas podem ser colocadas em funcionamento mesmo se a **UPS** não estiver ligada à rede eléctrica (botão ⑫ a piscar).

● **Perturbação da rede eléctrica:** se a tensão da rede for deficiente ou ausente, a **UPS** continua a funcionar com a bateria: o botão ⑫ pisca em verde. Em modo normal, o alarme sonoro emite um sinal cada 10 segundos, em seguida cada 3 segundos quando se aproxima o fim da autonomia da bateria. Em modo silencioso (ver o § "regulações"), o alarme sonoro emite um bip quando passa para a alimentação pela bateria.

● Se a duração do corte da rede eléctrica for superior à autonomia da bateria, a **UPS** pára e recomeça a funcionar automaticamente quando a rede eléctrica for restabelecida. Depois de totalmente descarregada, são necessárias algumas horas para restabelecer a autonomia completa.

● Por questões de poupança de energia, o botão ⑫ pode ser utilizado para cortar a alimentação eléctrica dos aparelhos ligados nas tomadas protegidas.

● **Para-raios:** todas as tomadas, protegidas ou não, beneficiam desta protecção qualquer que seja o estado do botão ⑫.

● **Paragem das tomadas protegidas** ⑨: premer durante mais de 2 segundos o botão ⑫.

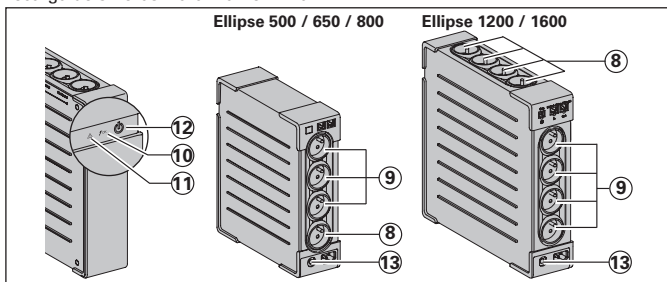

Resolução de problemas (para qualquer informação, consultar www.eaton.com o nosso serviço Pós-Venda).

Sintoma	Diagnóstico	Solução
1 ● As tomadas protegidas (9) não são alimentadas.	● O botão (12) não está aceso.	● Premer o botão (12) e verificar se está devidamente aceso em verde.
2 ● Os aparelhos ligados não são alimentados durante um corte da rede eléctrica.	● Os aparelhos não estão ligados às tomadas protegidas (9).	● Ligar esses aparelhos às tomadas protegidas (9).
3 ● A rede eléctrica está presente mas a UPS funciona com a bateria.	● O disjuntor (13) colocado sob a UPS abriu-se devido a uma sobrecarga excessiva à saída da UPS.	● Desligar o aparelho ligado à saída e rearmar o disjuntor (13) premendo o respectivo botão.
4 ● As tomadas filtradas (8) não são alimentadas.	● A tomada de parede está sem alimentação. ● O disjuntor (13) colocado sob a UPS abriu-se devido a uma sobrecarga excessiva à saída da UPS.	● Restabelecer a alimentação da tomada de parede. ● Desligar o aparelho ligado à saída e rearmar o disjuntor (14) premendo o respectivo botão
5 ● O botão verde (12) pisca frequentemente e o alarme sonoro funciona.	● A UPS funciona frequentemente na bateria porque a corrente fornecida pela tomada de parede é de má qualidade.	● Mandar verificar a instalação eléctrica por um profissional ou mudar de tomada.
6 ● O botão verde (12) pisca frequentemente e o alarme sonoro é contínuo.	● A UPS está em sobrecarga nas tomadas protegidas (9).	● Desligar das tomadas protegidas (9) o aparelho ligado.
7 ● O indicador luminoso vermelho (11) está aceso e o alarme sonoro emite um sinal cada 30 segundos.	● A UPS não está a funcionar correctamente. As tomadas protegidas (9) deixaram de ser alimentadas.	● Dirigir-se ao serviço pós-venda.
8 ● O indicador (10) está apagado e as tomadas (8) são alimentadas.	● A protecção contra as sobretensões deixou de funcionar.	● Dirigir-se ao serviço pós-venda.
9 ● A linha telefónica está perturbada ou o acesso do modem é impossível.	● A protecção da linha telefónica contra as sobretensões deixou de funcionar.	● Desligar a linha telefónica da tomada de parede. ● Dirigir-se ao serviço pós-venda.
10 ● O indicador luminoso vermelho (11) pisca.	● A bateria chegou ao termo da sua duração de vida.	● Mandar substituir a bateria.
11 ● As tomadas EcoControl continuam a ter alimentação mesmo quando a aplicação principal (tomada principal) está parada.	● A função EcoControl não está activada ou não está programada de forma correcta.	● Active ou programe de forma correcta a função EcoControl utilizando o software fornecido com o produto.

Personalização avançada da UPS

Sensibilidade às variações da rede eléctrica de entrada	Alarme sonoro
<p>● Utilizar unicamente em caso de transições frequentes para a bateria da UPS devido a variações importantes da tensão da rede eléctrica de entrada.</p> <p>● Acesso ao modo de programação: com o aparelho parado, premer o botão (12) durante 6 segundos e soltá-lo após o acender indicadores luminosos (11) (12).</p> <p>● Exibição das 3 faixas possíveis de tensão conforme o estado dos indicadores luminosos (11) e (12):</p>	<p>● Possibilidade de desactivar o alarme sonoro quando a UPS está a funcionar com bateria.</p> <p>● Acesso ao modo de programação: com o aparelho parado, premer o botão (12) durante 11 segundos e soltá-lo quando o alarme sonoro começar a funcionar.</p> <p>● Obtenção dos 2 modos possíveis do alarme sonoro:</p>
<p>Modo normal (configuração de origem): rede de entrada compreendida entre 184 V e 264 V</p> <p>Modo extenso baixo: rede de entrada compreendida entre 161 V e 264 V</p> <p>Modo extenso baixo e alto: rede de entrada compreendida entre 161 V e 284 V</p>	<p>Modo normal (configuração de origem): A UPS emite um bip cada 10 segundos quando está a funcionar com a bateria.</p> <p>Modo silencioso: A UPS emite um único bip quando passa para a alimentação pela bateria, em seguida permanece silenciosa.</p>
<p>(11) = ON (12) = ON (11) = ON (12) = OFF (11) = OFF (12) = ON</p> <p>Mudança de modo : premer sucessivamente o botão (12).</p>	<p>Modo normal activado: Programação por meio de um bip contínuo.</p> <p>Modo silencioso activado: Programação por meio de um bip todos os segundos.</p> <p>Mudança de modo : premer sucessivamente o botão (12).</p>
<p>● Memorização do modo após 10 segundos sem premer.</p>	<p>● Memorização do modo após 5 segundos sem premer.</p>